

## Flexi Rack

- Finnes med og uten sideorganisator
- Velegnet for montering av alle FOSS-paneler
- Finnes både som veggmontert og frittstående
- Kan leveres for montasje fra 2 sider (duo)
- Kan leveres i kundetilpassede størrelser
- Kan leveres med 19" eller ETSI-mål
- Versjon med sideorganisator
  - Gir enkel og effektiv administrasjon av snorer
  - Finnes som standard med 1 til 6 fag



### Beskrivelse

Racket er produsert i ulakkert aluminium som gir lav vekt og enkel transport. Det leveres med sporprofiler der utstyret festes med fjærmutre og skruer i en glideskinne. Slik kan man selv justere avstand mellom de forskjellige komponentene. Racket kan leveres med en vertikal føringsbrønn (heretter kalt sideorganisator) som muliggjør så vel routing av patchesnorene som opptak av overlengde. Vertikal lagring av overlengde gjør at man i hovedsak kan benytte en snorlengde overalt.

Versjonen med sideorganisator leveres standard i bredder fra 1 til 6 fag.

### Spesifikasjoner

Materiale:	Aluminium, ulakkert	
Bredden, rack med sideorganisator:	789 mm	1-fags rack, sideorganisator 1 side
	1029 mm	1-fags rack, 2 sideorganisatorer
	1289 mm	2-fags rack, 1 sideorganisator
	1769 mm	2-fags rack, 3 sideorganisatorer
	2030 mm	3-fags rack, 2 sideorganisatorer
	2510 mm	3-fags rack, 4 sideorganisatorer
	2771 mm	4-fags rack, 3 sideorganisatorer
	3251 mm	4-fags rack, 5 sideorganisatorer
	For større bredder enn 4 fag økes bredden med 741 mm per ekstra fag.	
Bredden, rack uten sideorganisator:	600 mm	ETSI-rack og rack med forsenket montasje.
	550 mm	19"-rack for frontmontasje.
	800 mm	Kombinert ETSI/19"-rack med forsenket montasje.
Vekt:	Fra 13 kg (1-fags 2200 mm rack) til 120 kg (6-fags 2200 mm rack), delt i flere pakker	
Belastning (totalt):	250kg (maks. vekt for sum av alt utstyr, per fag)	
Kapasiteter:	46 U	H = 2200 mm
	42 U	H = 2000 mm
	38 U	H = 1800 mm

Alle høyder og dybder kan leveres.

**For rack med sideorganisator** er standard dybde 700 mm for veggmontert, og 600 mm for frittstående.

**For rack uten sideorganisator** er standard dybde 400 mm for veggmontert, og 800, 600 eller 400 mm for frittstående.

## Flexi rack med sideorganisor

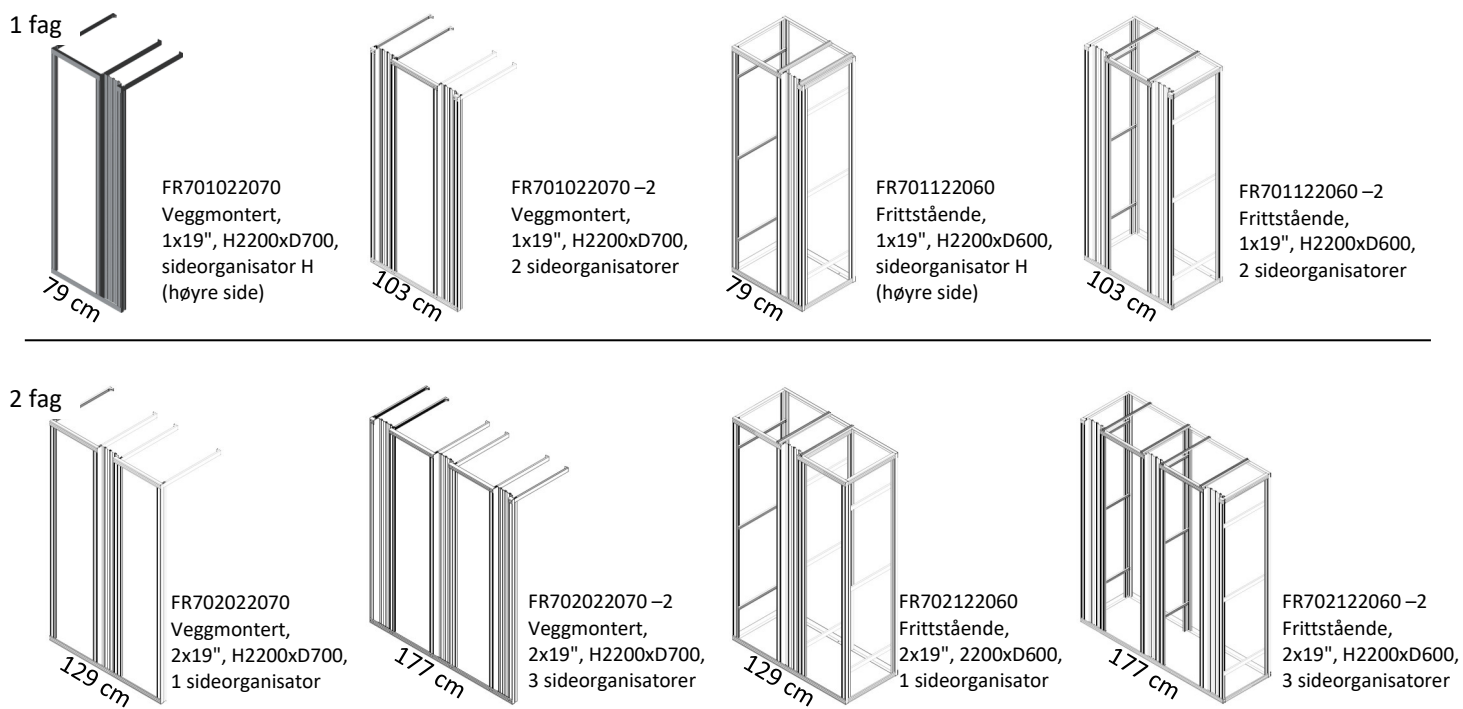

	<b>Veggmontert</b>	<b>Frittstående</b>	
3 fag	FR703022070 FR703022070-2	FR703122060 FR703122060-2	Flexi Rack, 3x19", B2030xH2200xD700/600, 2 sideorg, veggmontert/frittstående Flexi Rack, 3x19", B2510xH2200xD700/600, 4 sideorg, veggmontert/frittstående
4 fag	FR704022070 FR704022070-2	FR704122060 FR704122060-2	Flexi Rack, 4x19", B2771xH2200xD700/600, 3 sideorg, veggmontert/frittstående Flexi Rack, 4x19", B3251xH2200xD700/600, 5 sideorg, veggmontert/frittstående
5 fag	FR705022070 FR705022070-2	FR705122060 FR705122060-2	Flexi Rack, 5x19", B3512xH2200xD700/600, 4 sideorg, veggmontert/frittstående Flexi Rack, 5x19", B3992xH2200xD700/600, 6 sideorg, veggmontert/frittstående
6 fag	FR706022070 FR706022070-2	FR706122060 FR706122060-2	Flexi Rack, 6x19", B4253xH2200xD700/600, 5 sideorg, veggmontert/frittstående Flexi Rack, 6x19", B4733xH2200xD700/600, 5 sideorg, veggmontert/frittstående

Alle mål i mm

## Flexi rack uten sideorganisator, frittstående

Flexi rack

Flexi rack m vinkler

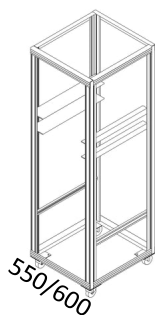
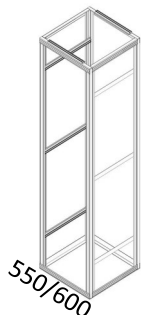

### Flexi rack (leveres enten som 19" eller ETSI)

MP239	Flexi Rack ETSI, B600xH2200xD800, frittstående
MP239-19	Flexi Rack 19", B550xH2200xD800, frittstående
MP240	Flexi Rack ETSI, B600xH2200xD600, frittstående
MP240-19	Flexi Rack 19", B550xH2200xD600, frittstående
MP241	Flexi Rack ETSI, B600xH2740xD600, frittstående
MP241-19	Flexi Rack 19", B550xH2740xD600, frittstående

Disse kan også fås med ferdigmonterte sider som gjør det raskt å sette sammen. Det er også inkludert 2 sett med store vinkler (MP379) til å legge utstyr på:

MP382	Flexi Rack 19", B550xH1750xD600, m/hjul, frittstående
MP395	Flexi Rack 19", B550xH1750xD600, u/hjul, frittstående

Forsenket

Forsenket, duo

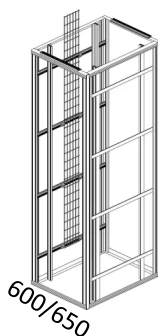
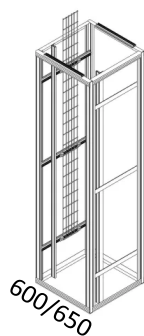

### Flexi rack, forsenket (leveres enten som 19" eller ETSI)

Har ekstra profiler som tillater at utstyret valgfritt kan monteres 12 til 15 cm innenfor rackets frontlinje, dette for å beskytte frontmonterte kontakter etc. I duo versjonene kan utstyr monteres fra 2 sider.

MP246	Flexi Rack 19", B600xH2200xD600, frittstående
MP247	Flexi Rack 19", B600xH2740xD600, frittstående
MP248	Flexi Rack 19", B600xH2200xD400, frittstående
MP249	Flexi Rack 19", B600xH2740xD400, frittstående
MP244	Flexi Rack 19", B600xH2740xD800, frittstående duo
MP245	Flexi Rack 19", B600xH2200xD800, frittstående duo

Følgende utstyr er inkludert:

MP309	Føringsbøyle, (70x100 mm), 10 stk.
MP214	Føringsbøyle, (70x50 mm), 5 stk.
MP307	Jordingsenhet for rack, 2 hull, 1 stk.
MP373/MP374	Kabelstige m/festeutstyr, 2100/2740 mm, 1 stk.

 Forsenket  
19"/ETSI

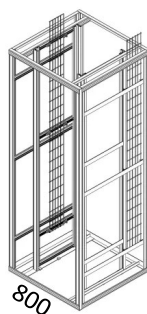
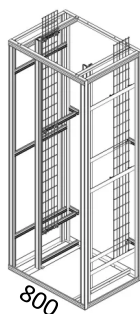
 Forsenket, duo  
19"/ETSI

### Flexi rack 19"/ETSI, forsenket

Har ekstra profiler som tillater at utstyret kan monteres 15 cm innenfor rackets frontlinje, dette for å beskytte frontmonterte kontakter etc. Ved montasje kan profilene også plasseres valgfritt med 19" eller ETSI bredde. I duo versjonene kan utstyr monteres fra 2 sider.

MP352	Flexi Rack 19"/ETSI, B800xH2200xD600, frittstående
MP353	Flexi Rack 19"/ETSI, B800xH2740xD600, frittstående
MP354	Flexi Rack 19"/ETSI, B800xH2200xD400, frittstående
MP355	Flexi Rack 19"/ETSI, B800xH2740xD400, frittstående
MP310	Flexi Rack 19"/ETSI, B800xH2200xD1000, frittstående duo
MP311	Flexi Rack 19"/ETSI, B800xH2740xD1000, frittstående duo
MP312	Flexi Rack 19"/ETSI, B800xH2200xD900, frittstående duo
MP313	Flexi Rack 19"/ETSI, B800xH2740xD900, frittstående duo
MP350	Flexi Rack 19"/ETSI, B800xH2200xD800, frittstående duo
MP351	Flexi Rack 19"/ETSI, B800xH2740xD800, frittstående duo

Følgende utstyr er inkludert:

MP309	Føringsbøyle, (70x100 mm), 10 stk.
MP214	Føringsbøyle, (70x50 mm), 5 stk.
MP307	Jordingsenhet for rack, 2 hull, 1 stk.
MP373/MP374	Kabelstige m/festeutstyr, 2100/2740 mm, 2 stk.

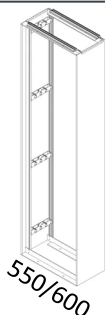

### Diverse rack (leveres enten som 19" eller ETSI)

MP215	Diverse Rack ETSI, B600xH2200xD300, frittstående
MP215-19	Diverse Rack 19", B550xH2200xD300, frittstående
MP216	Diverse Rack ETSI, B600xH2740xD300, frittstående
MP216-19	Diverse Rack 19", B550xH2200xD300, frittstående

## Flexi rack uten sideorganisasor, veggmontert

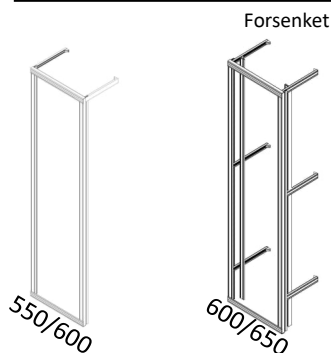

### Flexi rack, gulv/vegg (leveres enten som 19" eller ETSI)

Festes i gulv og vegg.

MP242	Flexi Rack ETSI, B600xH2200xD400, veggmontert
MP242-19	Flexi Rack 19", B550xH2200xD400, veggmontert
MP243	Flexi Rack ETSI, B600xH2740xD400, veggmontert
MP243-19	Flexi Rack 19", B550xH2740xD400, veggmontert

### Forsenket

Har ekstra profiler som tillater at utstyret valgfritt kan monteres 12 til 15 cm innenfor rackets frontlinje, dette for å beskytte frontmonterte kontakter etc.

MP256	Flexi Rack 19", B600xH2200xD400, veggmontert
MP257	Flexi Rack 19", B600xH2740xD400, veggmontert

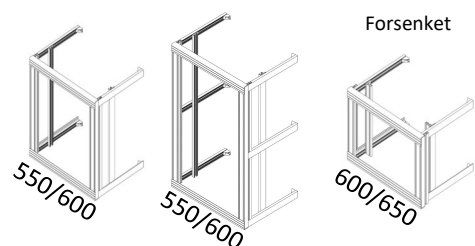

### Flexi rack, vegg (leveres enten som 19" eller ETSI)

Festes bare i vegg (trenger ikke støtte i gulv).

MP250	Flexi Rack ETSI, B600xH600xD400, veggmontert
MP250-19	Flexi Rack 19", B550xH600xD400, veggmontert
MP251	Flexi Rack ETSI, B600xH900xD400, veggmontert
MP251-19	Flexi Rack 19", B550xH900xD400, veggmontert

### Forsenket

Har ekstra profiler som tillater at utstyret valgfritt kan monteres 12 til 15 cm innenfor rackets frontlinje, dette for å beskytte frontmonterte kontakter etc.

MP252	Flexi Rack 19", B600xH400xD400, veggmontert
MP253	Flexi Rack 19", B600xH600xD400, veggmontert

Følgende utstyr er inkludert i MP252/253:

MP307	Jordingsenhet for rack, 2 hull, 1 stk.
-------	----------------------------------------

Alle mål i mm

## Bestillingsnøkkel

Andre varianter av rack enn de som er nevnt foran kan leveres, f.eks. andre høyder og dybder, se bestillingsnøkkelen under.

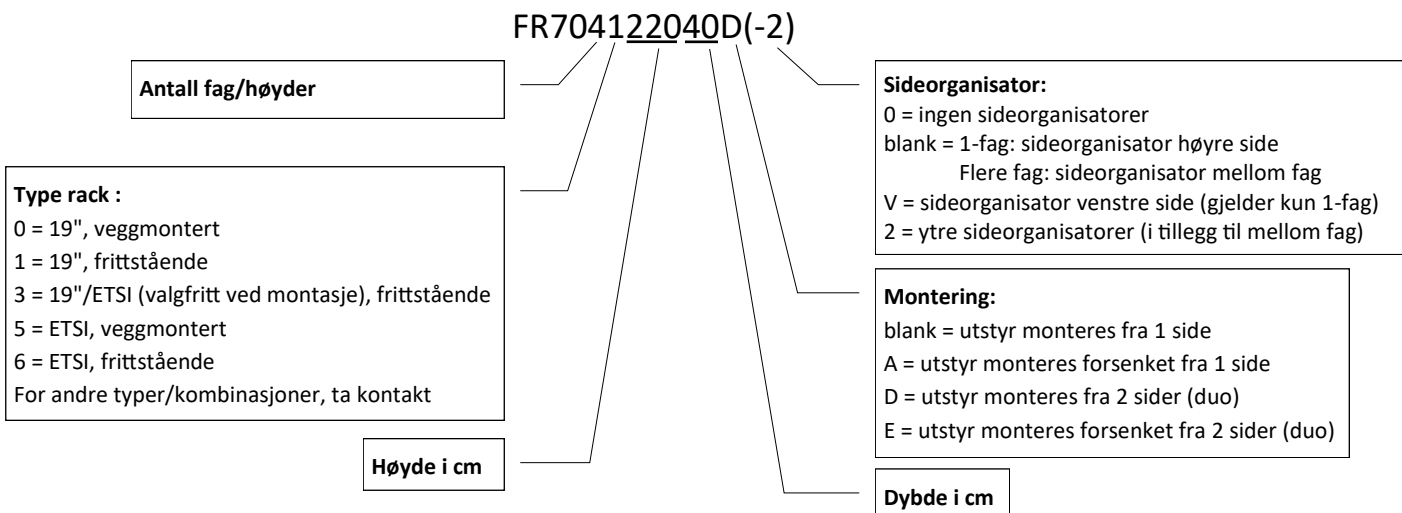

## Tilbehør, oversikt

Tegningene under gir en oversikt over tilbehør og typisk plassering i rack med sideorganisor.

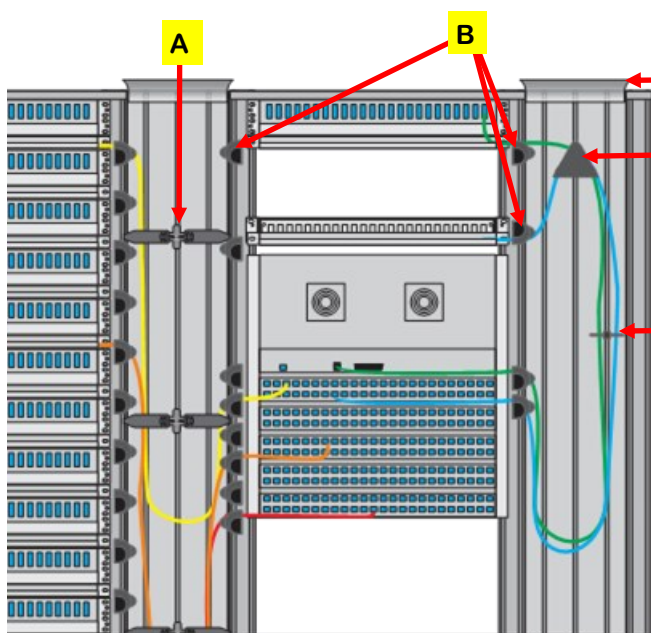

- A = FR70520** Føringsbøyle, dobbel
- B = FR70502** Bøybegrenser, 180 grader, 1U
- C = FR70550** Bøybegrenser, sideorganisor topp (brukes ikke hvis toppkanalsystem skal benyttes)
- D = FR70505** Bøybegrenser, 180 gr, toppvender m/ lokk
- E = FR70510** Føringsbøyle, (70 x 100 mm)

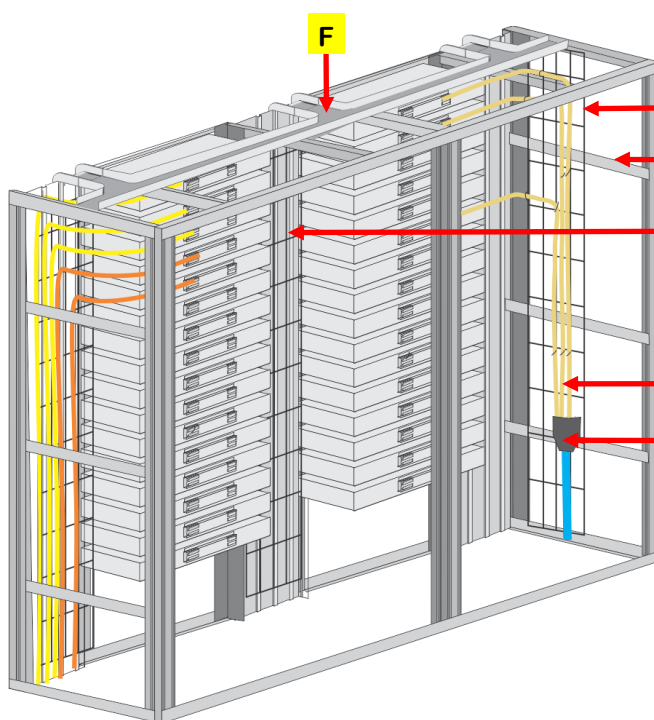

- F = FR75xxx** Toppkanalsystem (se eget datablad DB4174-N)
- G = FR70800** Kabelstige, 2100 mm
- H = FR70820** Festestag, kabelstige. Benyttes ved sidemontering i veggmontert rack. Benyttes kun for veggmontert rack dersom stigen monteres på siden (som vist til høyre). Stagene medfølger for frittstående rack.
- I = FR70810** Festebrakett, kabelstige. Benyttes ved montering av kabelstige bak sideorganisor som vist til venstre. Leveres i 3-pkn. \*= Ikke vist på tegning, se omtale/bilde under tilbehør
- J = 1211424** Rør, korrugert, 16 mm, natur
- K = FR70600** Forgrenner, kanalkabel, inkl. 6 skapmuffer

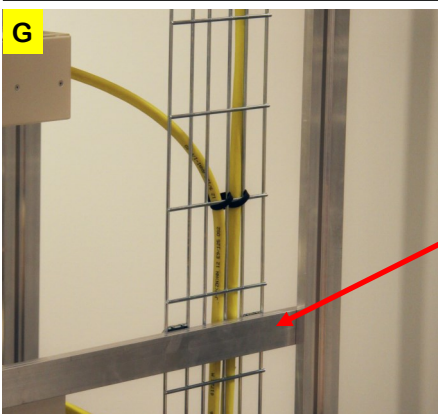

## Tilbehør

**G**
**MP373/FR70800 Kabelstige m/festeutstyr, 2100 mm**
**MP374 Kabelstige m/festeutstyr, 2700 mm**

- Merket "G" på tegningen på side 5
- For feste av kabler og rør i racket
- Kan monteres bak sideorganisatoren vha. festebrakett FR70810-3
- Kan monteres i rackets sidestag
- Enkel å kappe og eventuelt bøye ved behov
- Ved montering på siden i et veggmontert rack benyttes 2 stk. festestag FR70820.

**Materiale:** Stål, **Bredde:** 160 mm

**I**
**FR70810-3 Festebrakett, kabelstige, 3-pkn**

- Merket "I" på tegningen på side 5
- Benyttes når stigen festes bak sideorganisatoren (anbefalt plassering)

**Materiale:** Aluminium

**H**
**FR70820 Festestag, kabelstige, ved sidemontering i veggmontert rack**

- Merket "H" på tegningen på side 5
- Ekstra festestag for veggmontert rack
- 2 stk. av disse trengs for å montere kabelstigen på siden i veggmontert rack.

**Materiale:** Aluminium, plast

**FR70570 Hylle, batteri**

- Støtteben gjør at den tåler høy vekt
- Monteres nederst i racket

**Materiale:** Stål

**MP276 Hylle for ETSI/19" rack, dybde 240 mm, 2U**
**MP278 Hylle for ETSI/19" rack, dybde 300 mm, 2U**
**Materiale:** Aluminium

**MP452 Routerhylle 19", dybde 300 mm, 1.5U**
**Materiale:** Aluminium

**MP530 Hylle uttrekkbar, 19", dybde 350 mm, 1U**

- Festes i forkant, maks. 20 kg. belastning.

**Materiale:** Aluminium

**MP379 Hyllevinkelsett, 566 mm m/4 skruer & muttere, 1U**

- Store vinkler til å legge utstyr på. Festes en på hver sidevegg i racket.

**Materiale:** Aluminium

**Tilbehør forts.**
**B**

**FR70502-10 Bøymbegrensere, 180 grader, 1U, 10-pkn**

- Merket "B" på tegningen på side 5
- Presses enkelt fast i profilen ved siden av hver kabelrenne for å hindre skarpe bøyer på patchesnorene. Bøydiameter 30 mm
- Ved høy vektbelastning kan den sikres ekstra med skrue og fjærmutter

**Materiale:** Plast

**D**

**FR70505-10 Bøymbegrensere, 180 grader, toppvender/forlenger m/lokk, 10-pkn**

- Merket "D" på tegningen på side 5
- Benyttes for toppvending av snorer i sideorganisatoren, hvilket er spesielt nyttig i 1-fags rack samt i rack med ytre sideorganisatorer. To kan monteres i dybden for økt kapasitet. Kan også benyttes i par for looping av for lange patchesnorer
- Festes med fjærmutter og skrue

**Materiale:** Plast

**A**

**FR70520-10 Føringsbøyle, dobbel, 10-pkn**

- Merket "A" på tegningen på side 5
- Kan enkelt presses fast i et av sporene i profilene for å holde snorene på plass
- Justerbar dybde

**Materiale:** Plast

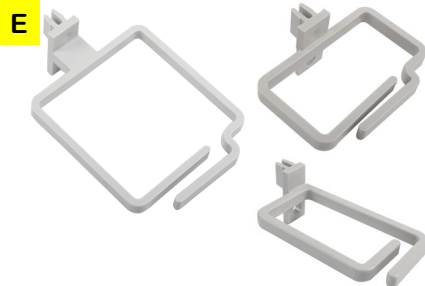
**E**

**FR70510-10 Føringsbøyle, (70x100 mm), 10-pkn**
**MP214 Føringsbøyle, (70x50 mm)**
**MP207 Føringsbøyle, (43x82 mm)**

- Merket "E" på tegningen på side 5
- Kan enkelt presses fast i et av sporene i profilene for å holde snorene på plass

**Materiale:** Plast

**FR70515-10 Føringsbøyle med stripsefeste, 10-pkn**

- Benyttes for å unngå strekk/skarpe bøyer grunnet vekt på bl.a. fan-out-snorer
- Kan også brukes til å separere enkelte patchesnorer fra resten
- Kan enkelt presses fast i et av sporene i profilene

**Materiale:** Plast

## Tilbehør forts.

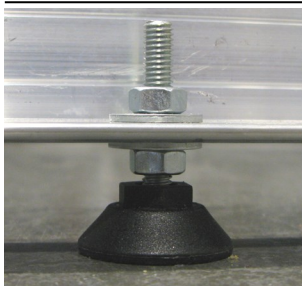

### FR70560 Ben, justerbart

- Festes med medfølgende mutre og skiver i bunnen av raket
- Tillater at raket enkelt kan tilpasses til skjeve/ujevne gulv
- Antall ben per veggmontert rack:  
1 fag: 2 stk. | 2 fag: 3 stk. | 3 fag: 4 stk. | 4 fag: 5 stk.
- Antall ben per frittstående rack:  
1 fag: 4 stk. | 2 fag: 6 stk. | 3 fag: 8 stk. | 4 fag: 10 stk.

**Mulig høydejustering:** 18 - 36 mm (Ved å fjerne nederste mutter/skive blir min. høyde 13 mm)

**Materiale:** Plast, stål

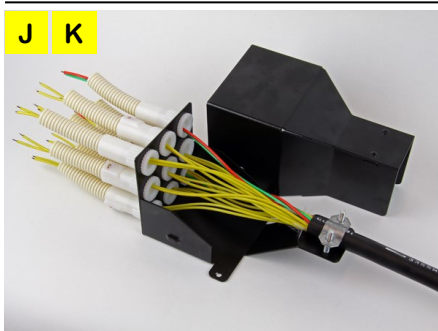

### FR70600 Forgrener, kanalkabel, inkl. 6 skapmuffer

- Skapmuffe merket "K" på tegningen på side 5, rør merket "J"
- Brukes for å splitte rørene fra større kabler for terminering i mer enn ett panel. Framføring gjøres ved hjelp av korrugerte rør
- Forgreneren har en kabelsadel for forankring av kabelkappen (kabel  $\varnothing \leq 21$  mm) og festehull for montering på vegg eller i rack.
- Inntil åtte fiberrør kan føres fram til panelene gjennom hvert korrugerte rør (ved fiberrørdiameter  $\leq 2,5$  mm)

Forgreneren har 9 hull for standard 16 mm korrugerte rør. 6 skapmuffer følger med forgreneren, mens flere skapmuffer samt k-rør må kjøpes separat:

- |         |                                            |
|---------|--------------------------------------------|
| 1213514 | Skapmuffe, 16 mm                           |
| 1211340 | Rør, korrugert, 16 mm, halogenfritt, svart |
| 1211424 | Rør, korrugert, 16 mm, natur               |

**Materiale:** Aluminium, svart pulverlakk



### FR70550 Bøybegrenser, kabelføring topp

- Merket "C" på tegningen på side 5
- Festes med skruer og fjærmuttere i toppen av sideorganisatoren
- Det benyttes en bøybegrenser for hver sideorganisasjon for å hindre skarpe bøyer der det er behov for snorføring opp over raket (til kabelstige o.l.)
- Brukes ikke der toppkanalsystemet skal benyttes
- Overholder krav til bøydiameter for G.652-fibre

**Materiale:** Plast

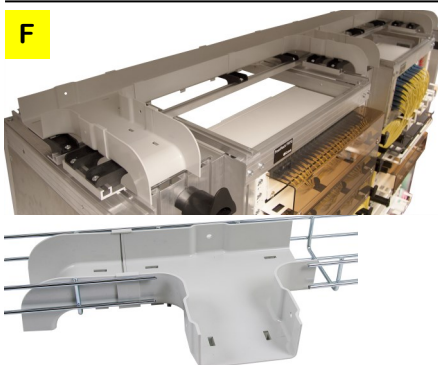

### FR75-serien Toppkanalsystem

- Merket "F" på tegningen på side 5
- Leveres normalt ferdig dimensjonert og satt sammen
- Gir mulighet for å føre patchesnorer mellom fag som ikke står ved siden av hverandre
- Består av renne, T-stykke, kryss, skjøtestykke og nedføringsstykke samt monteringsdetaljer.
- Kan også klipses fast på trådrønnesystem

**Materiale:** Plast

**For mer informasjon:** Se datablad DB4174-N



## Tilbehør forts.



- 838-25** Sagtannvinkel, L=25 mm
- 838-40** Sagtannvinkel, L=40 mm
- 838-80** Sagtannvinkel, L=80 mm
- 838-120** Sagtannvinkel, L=120 mm
- 838-170** Sagtannvinkel, L=170 mm
- 838-220** Sagtannvinkel, L=220 mm

- Festevingler for montasje av kabelstiger og annet på rack.

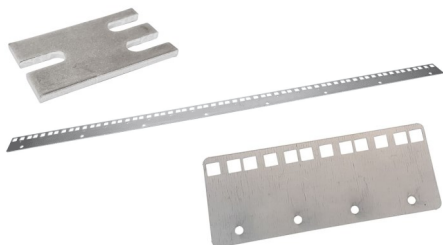

- MP268** Overgangsbrakett, 19"/ETSI, 1U (B=25 mm)
- MP419** Overgangsbrakett, 19"/ETSI, 21U (B=25 mm)

- Må bestilles i par da det brukes 1 på hver side av racket.

- MP269** Overgangsbrakett, 19"/ETSI, 4U (B=50 mm)

- 1 stk. monteres på ene siden av racket.



- FR777** Fjærmutter samt skrue, M6, 100 pkn

For montering av utstyr, vanlig burmutter kan ikke benyttes i disse rackene

Materiale: Stål



- MP307** Jordingsenhet for rack, 2 hull



- MP270** Stikkkontaktskinne 230V, 19", 9 uttak

## Galleri



Toppvender og bøybegrenser 180°, 1U



Bøybegrenser kan sikres ekstra med skruer/mutter

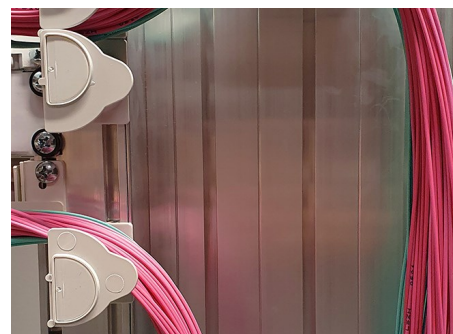

Endelokket er vendbart



Føringsbøyle, dobbel

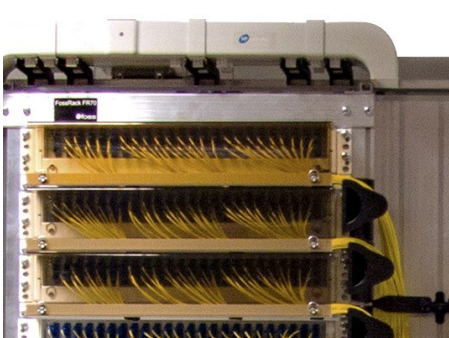

Rack med panel og toppkanal



Bøybegrenser i topp av sideorganisor

To bøybegrenser montert inntil hverandre holder patchesnorene på plass uansett mengde (opp til ca. 200 snorer). Endelokket tas av ved patching.



Føringsbøyle, (70 x 100 mm)

Toppvender i bruk ved patching i samme fag